

**Maak kennis  
met uw deuren  
portaal**

Welkom toekomstige bewoner

**Maak uw  
woning tot  
een thuis!**

→ BEWERKT

→ GLAS GEMONTEERD

→ AFGELAKTE DEUR

→ VOORZIEN VAN DEURBESLAG

→ GEMONTEERD IN UW KOZIJN

**STAAT  
VOOR  
DEUREN.**

Onderdeel van  **VolkerWessels**

**Stel online uw  
nieuwe deuren,  
beslag en  
kozijnen samen!**

deurenportaal.reinaerd.nl

Hartelijk gefeliciteerd met uw nieuwe woning. U maakt een woning tot een thuis. Omdat u uniek bent vinden wij het belangrijk dat u ook met de deuren uw eigen sfeer kunt creëren.

Vanuit deze gedachte hebben wij een assortiment deuren en deurkrukken samengesteld. Om u te helpen met uw keuze hebben wij het assortiment opgedeeld in vijf stijlen die u terug kunt vinden in deze brochure.

Zodra u een welkomstmail van ons ontvangen heeft kunt u uw keuzes maken. U kunt bij elke\* deurpositie uw unieke keuze maken, helemaal naar uw eigen wens.

\*Sommige deurposities zijn vastgelegd vanwege bepalingen in het bouwbesluit

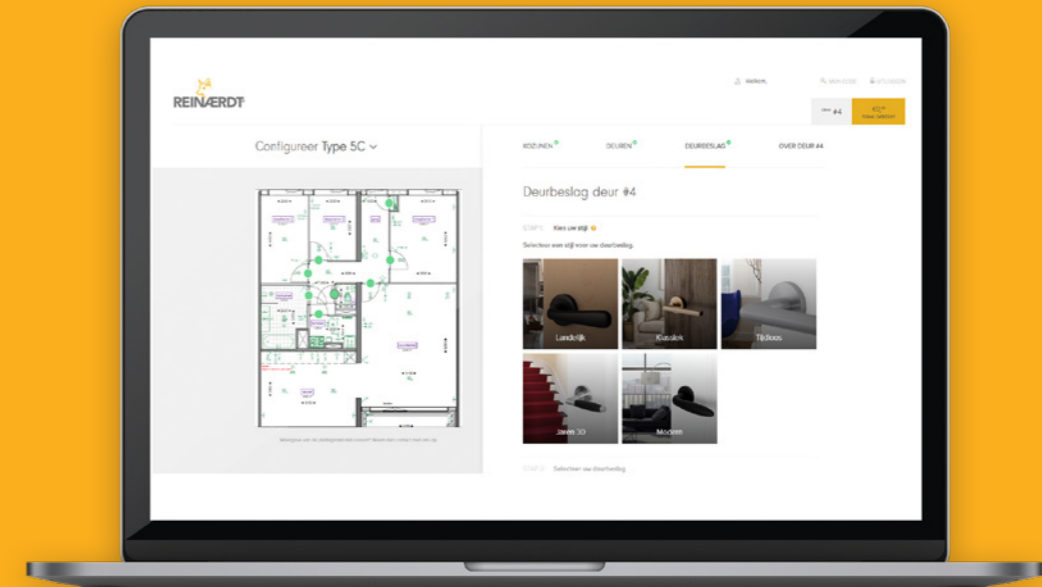
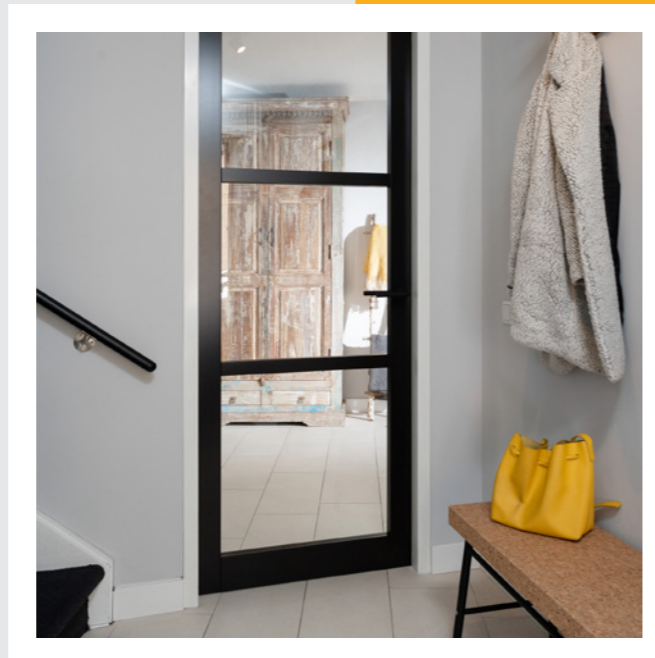

# Maak kennis met uw deuren portaal

De bouwtekening van uw nieuwe woning staat online voor u klaar. Kies de gewenste stijl en maak uw woning compleet!

STAP 1



#### Kies uw deurmodel

Aan de hand van uw stijl kunt u uw keuze voor de deuren maken. Alle deuren worden afgelakt gemonteerd. Als u binnen dezelfde stijl blijft zijn de detailleringen in de panelen en stijlen gelijk. Uiteraard bent u vrij om hierin juist af te wijken.

STAP 2



#### Kies uw deurbeslag

Aan de hand van uw stijl kunt u hier uw keuze voor het beslag maken. U krijgt, waar technisch mogelijk, de optie om de ruimte afsluitbaar te maken met een sleutel. Hiervoor selecteert u beslagtype dag/nacht sleutel.

STAP 3



#### Kies uw kozijn

Afhankelijk van de mogelijkheden binnen uw project heeft u de keuze uit diverse kozijnen. Het assortiment kozijnen is opgedeeld in stomp en opdek. Log in om te zien welke mogelijkheden er voor u beschikbaar zijn!

→ IS LANDELIJK HELEMAAL UW STIJL? GA NAAR [DEURENPORTAAL.REINAERDT.NL](https://deurenportaal.reinaerd.nl)



# Altijd actueel! Dat is deze moderne stijl.

Strakke lijnen, minimalisme en rust zijn de belangrijkste elementen.

In deze stijl kan uw creativiteit haar vrije loop krijgen. U kunt van een industriële deur met smalle stijlen tot een stoere deur met brede stijlen gaan.



MO5736



MO0456



MO0156

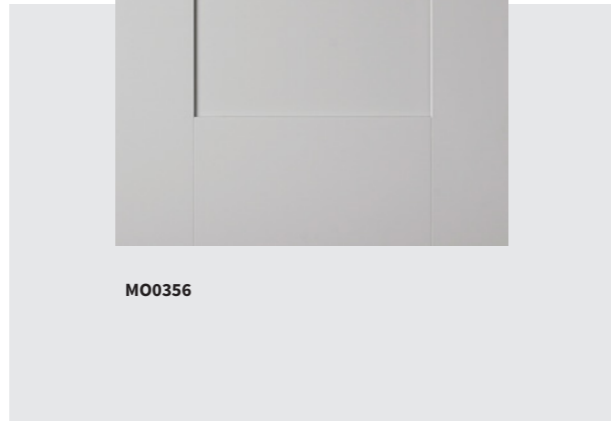

MO0356

Met een moderne deur kunt u alle kanten op.

**Bijpassend deurbeslag**  
Wanneer u een deur heeft die helemaal naar uw smaak is, dan is het fantastisch om dit compleet te maken met deurbeslag. Een deurkruk heeft u dagelijks meerdere malen in uw hand. Daarom vinden wij het belangrijk dat u een deurkruk kunt kiezen die helemaal bij u past. Hieronder ziet u slechts een zeer kleine greep uit de mogelijkheden.



MO5836

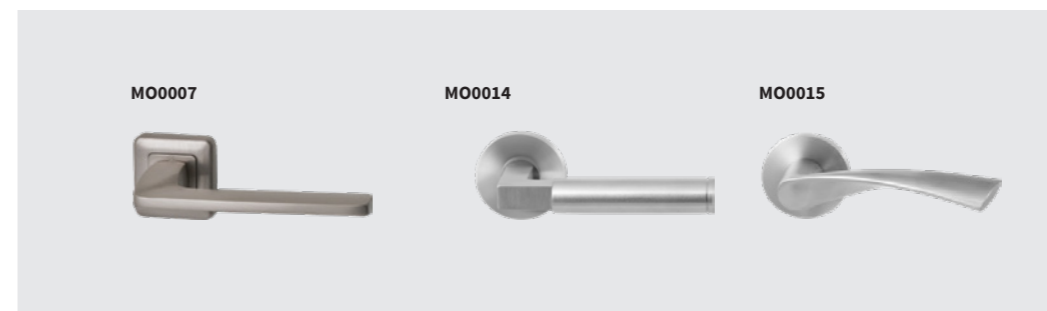

MO0007

MO0014

MO0015

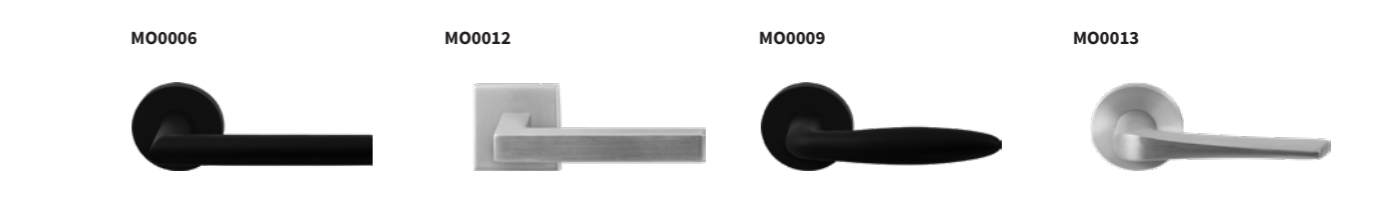

MO0006

MO0012

MO0009

MO0013

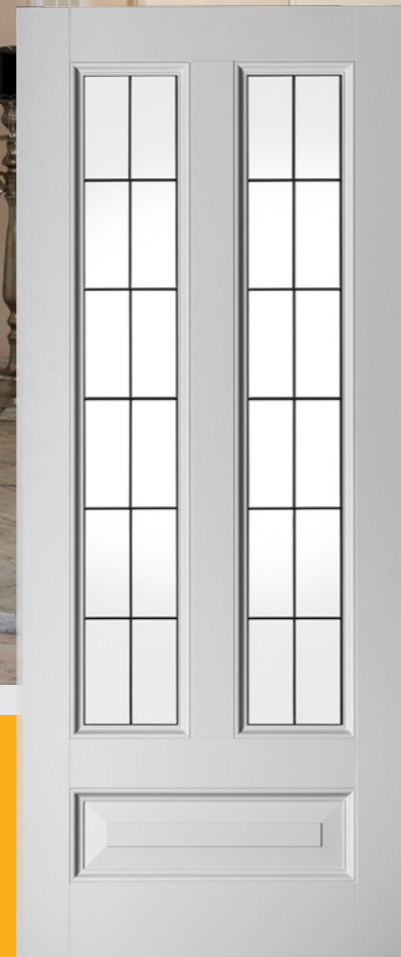

KL6586

# De details maken het verschil.

Geen interieur is zo elegant en romantisch als een klassiek interieur. In dit huis zult u geen moment uitgekeken zijn op de prachtige details. U maakt zich niet druk over doorlopende lijnen, maar u laat u leiden door rust en warmte.

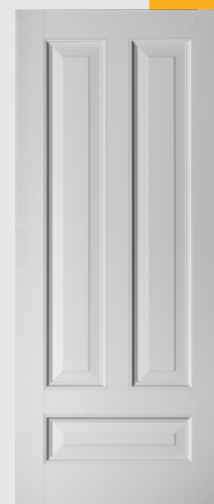

KL6586



KL1186



KL6586

Alle verschillende elementen dragen bij aan het luxe gevoel.

### Bijpassend deurbeslag

Een deur binnen dit interieur heeft niet alleen een scheidende functie. Het opent juist de ruimte om een blijvende indruk achter te laten. Zodra u de deurkruk in uw hand heeft ervaart u luxe als nooit tevoren! Daarom vinden wij het belangrijk dat u een deurkruk kunt kiezen die helemaal bij u past. Hieronder ziet u slechts een zeer kleine greep uit de mogelijkheden.

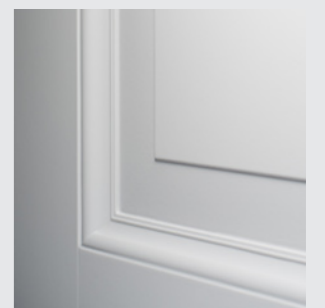

KL0001



KL0004



KL0014



KL0005



KL0009



KL0012



KL0013





# Kom tot rust en geniet van gezelligheid.

Voel u thuis! Elk element in een landelijk interieur moet het gevoel van gezelligheid brengen. Bij landelijk denkt u al snel aan ruimtelijk. Daarom adviseren wij de deur met glas uit te voeren waar mogelijk. Dit creëert ruimte, zelfs in een minder grote woning.



LA1126



LA4326



LA5256

LA4326

Glas in lood is natuurlijk helemaal fantastisch bij deze stijl.

### Bijpassend deurbeslag

Een deur en het deurbeslag moeten een aanvulling zijn op het interieur. Daardoor is het van belang om de juiste kleuren, vormen en materialen te gebruiken bij het kiezen van de juiste deuren. Niet alleen de deur, maar ook de kruk moet een blijvende indruk achterlaten. Daarom vinden wij het belangrijk dat u een deurkruk kunt kiezen die helemaal bij u past. Hieronder ziet u slechts een zeer kleine greep uit de mogelijkheden.



LA5256

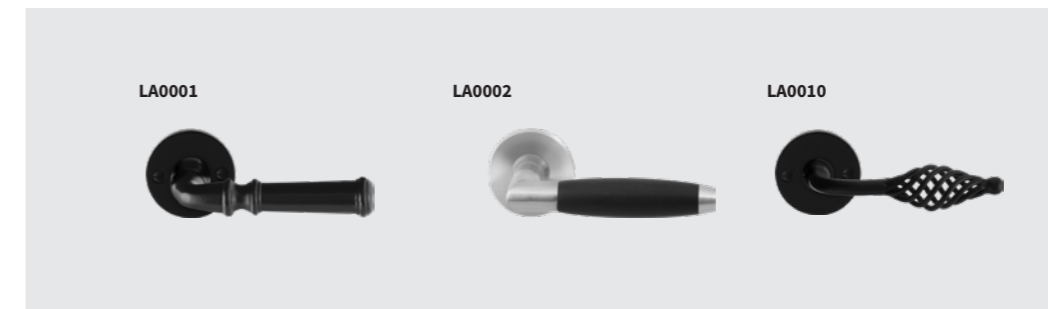

LA0001

LA0002

LA0010



LA0003

LA0004

LA0009

LA0013



# Een huis met karakter, voel de ambacht.

Bij een jaren 30 stijl denkt u direct aan kamer en-suite, ruimte, ambacht en degelijkheid. De sfeer die u creëert is warm en romantisch. Wanneer u de voordeur opent, weet u dat het goed zit.



JD3156

JD5256B

JD5156

JD3356B

Bij jaren 30 denkt u direct aan ambacht en degelijkheid.

**Bijpassend deurbeslag**  
Wanneer u een deur heeft die helemaal naar uw smaak is, dan is het fantastisch om dit compleet te maken met deurbeslag. Een deurkruk heeft u dagelijks meerdere malen in uw hand. De hoge onderdorpel en de krukken met ebbenhout maken duidelijk dat er tot in detail over nagedacht is. Hieronder ziet u slechts een zeer kleine greep uit het assortiment.

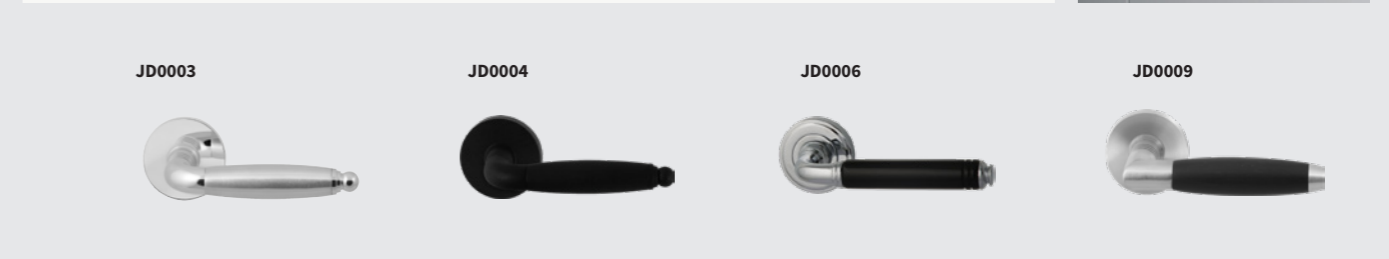
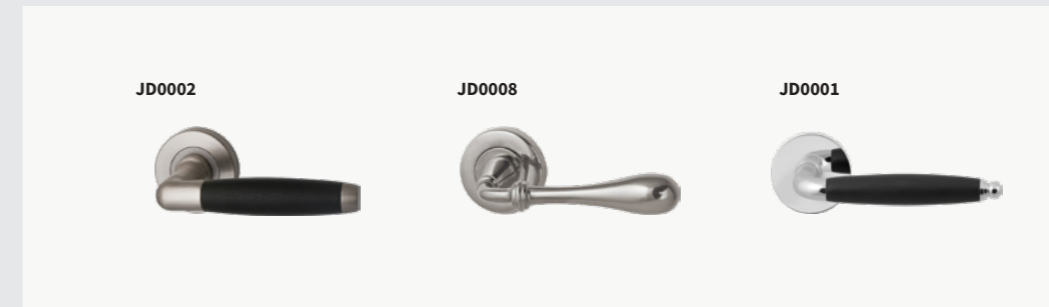



# Jarenlang een vertrouwde omgeving.

Een tijdloze stijl wordt gekenmerkt door uw persoonlijke accessoires. Het tijdloze zit hem vooral in de strakke lijnen en de afwezigheid van patronen die trendgevoelig zijn.



TL1256

TL2156

TL1456

TL1356

Eenvoud in kleurstelling en vormen draagt bij aan het duurzame karakter.

**Bijpassend deurbeslag**  
Wanneer u een deur heeft die helemaal naar uw smaak is, dan is het fantastisch om dit compleet te maken met deurbeslag. Een deurkruk heeft u dagelijks meerdere malen in uw hand. Daarom vinden wij het belangrijk dat u een deurkruk kunt kiezen die helemaal bij u past. Hieronder ziet u slechts een zeer kleine greep uit de mogelijkheden.



TL5256

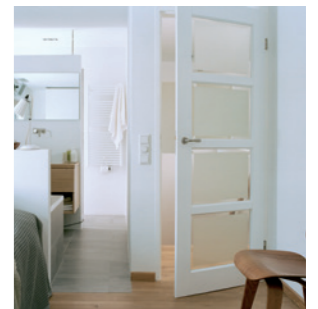

TL0002

TL0006

TL0005



TL0003

TL0007

TL0004

TL0008

# Praktische informatie & tips!

Wat is het verschil tussen opdek en stomp?

## STOMP KOZIJN

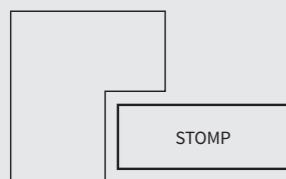

Afhankelijk van de mogelijkheden binnen uw project heeft u de keuze uit diverse kozijnen. Het assortiment kozijnen is opgedeeld in stomp en opdek.

## OPDEK KOZIJN

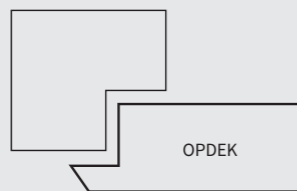

Bij een opdekkozijn sluit de deur tegen het kozijn. Dit zorgt ervoor dat de deur voor het kozijn uitsteekt.

Wilt u graag een rustiger beeld dan kunt u kiezen voor een stomp kozijn waarbij de deur in het kozijn sluit. Log in om te zien welke mogelijkheden er voor u beschikbaar zijn!

# Hoe gebruik ik het deuren portaal?

Inloggegevens ontvangen?

Bekijk uw persoonlijke

omgeving. Kies uw

verdieping en selecteer uw

deurpositie om deze naar

smaak samen te stellen!

## TIP!

### Snel al uw deuren aanpassen?

Stel 1 deur volledig samen en pas deze toe op alle deuren van de huidige verdieping of in uw complete woning. U kunt altijd terug gaan om bijvoorbeeld uw woonkamer deur aan te passen naar een glasdeur.

### Zodra u uw keuze bevestigd heeft gaan wij aan de slag!

Wij zorgen ervoor dat uw deur voorzien is van de juiste scharnierinkrozingen en dwarsboringen. Om uw krukstel recht te monteren boren we ook meteen de patentgaten voor, wel zo handig voor de monteur. Het eventuele glas wordt gemonteerd en daarna gaat de deur naar de spuitery om de aflak aan te brengen. Uiteraard wordt de deur vakkundig in uw gekozen kozijn gemonteerd met het door u gekozen beslag.

Stel online uw nieuwe deuren, beslag en kozijnen samen!

[deurenportaal.reinaerd.nl](https://deurenportaal.reinaerd.nl)

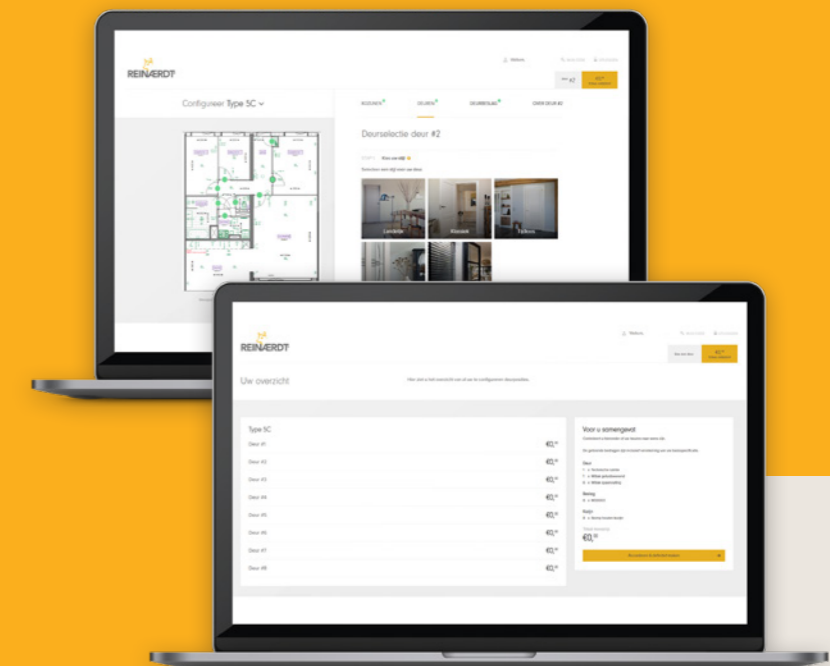

→ Heeft u nog vragen?

Ga naar [deurenportaal.reinaerd.nl](https://deurenportaal.reinaerd.nl) of neem contact met ons op!

Mail naar [deurenportaal@reinaerd.nl](mailto:deurenportaal@reinaerd.nl)

→ IS LANDELIJK HELEMAAL UW STIJL? GA NAAR [DEURENPORTAAL.REINAERDT.NL](https://deurenportaal.reinaerd.nl)





# REINÆERDT®

**Stel online uw  
nieuwe deuren,  
beslag en  
kozijnen samen!**

[deurenportaal.reinaerdt.nl](https://deurenportaal.reinaerdt.nl)

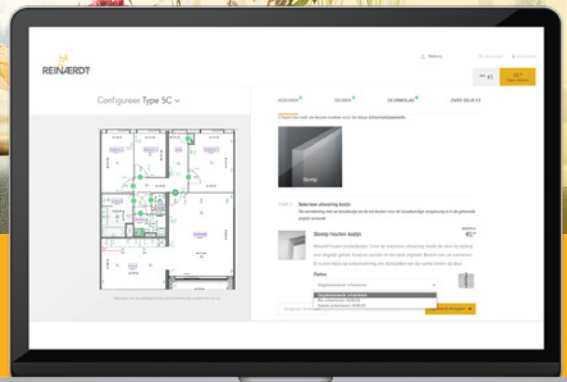

→ Uw stijl gekozen?

Ga naar [deurenportaal.reinaerdt.nl](https://deurenportaal.reinaerdt.nl)

Wij hopen dat wij aan uw wensen kunnen voldoen en vinden het een voorrecht om deel te zijn van uw woonwensen. Namens Reinaerdt bedankt!

**STAAT  
VOOR  
DEUREN.**

**Reinaerdt Deuren**  
Nijverheidsstraat 1  
7482 GZ Haaksbergen  
[deurenportaal@reinaerdt.nl](mailto:deurenportaal@reinaerdt.nl)

**Showroom (alléén op afspraak te bezoeken)**  
Industriestraat 23  
7482 EW Haaksbergen  
[deurenportaal.reinaerdt.nl](https://deurenportaal.reinaerdt.nl)